

AV-Mietervice

Schulungen
Seminare
Aus- und
Weiterbildung
Konferenzen
Präsentationen
Messen und Ausstellungen

Preisliste 1/2013

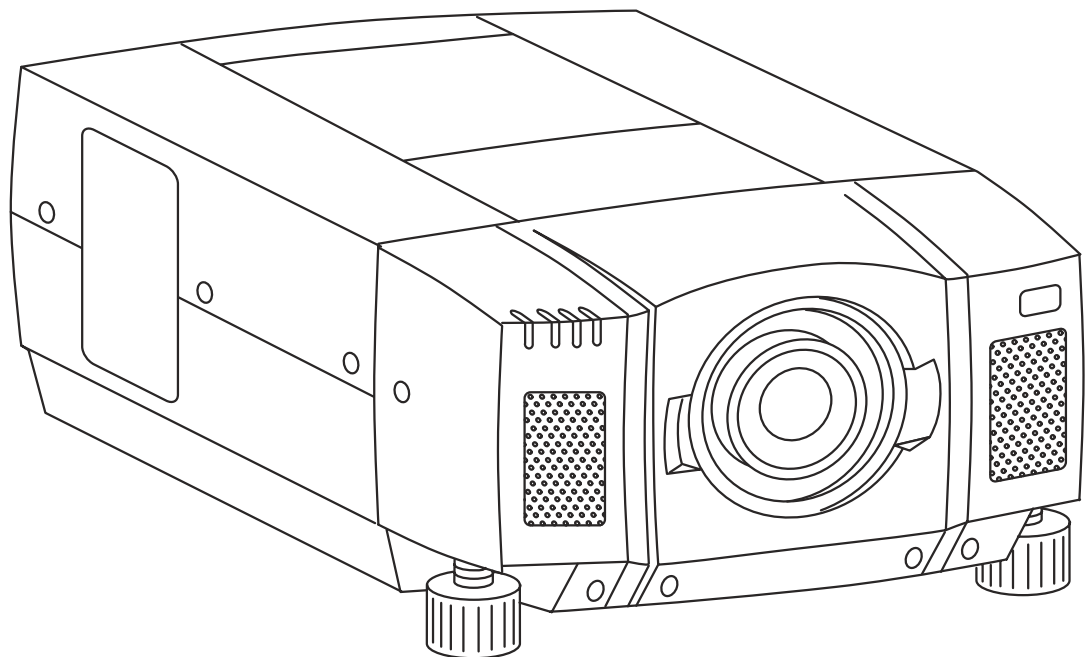

Audio Video Technik GmbH

Köpenicker Str. 325, Hs. 116

12555 Berlin

Tel.: (030) 6576 2648

Fax : (030) 6576 2649

info@avt-berlin.de

avt ■ ■ ■ ■ ■ ■ ■ ■ ■ ■
Konferenztechnik

Projektion

Daten- und Videoprojektion

Beamer XGA 2100 ANSI Lumen	60,00
Beamer XGA 3000 ANSI Lumen	85,00
Beamer XGA 4500 ANSI Lumen	140,00
Beamer XGA 5000 ANSI Lumen	180,00

Diaprojektion

Diaprojektor mit Stangenmagazin	30,00
Diaprojektor mit Rundmagazin	50,00

Overheadprojektion

OHP 250 W mobil	25,00
OHP 400 W	30,00
OHP 575 W	60,00

LCD Monitore

LCD Monitor 22" 55 cm	30,00
LCD Monitor 27" 66 cm	40,00
LCD Monitor 32" 82 cm	50,00
LCD Monitor 40" 102 cm	90,00
LCD Monitor 50" 127 cm	150,00
Monitor Bodenständer	40,00

Leinwände

Stativ-Leinwand 150x150 cm	20,00
Stativ-Leinwand 180x180 cm	25,00
Rahmenleinwand 2 x 3 m	75,00
Rahmenleinwand 3 x 4 m	110,00

Computer

Notebook	35,00
Funkpresenter	8,00

Video

Camcorder mit Stativ	40,00
DVD Player/Recorder	25,00
Videorecorder	

avt Konferenztechnik

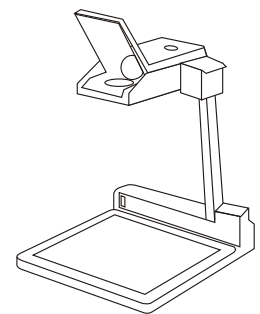
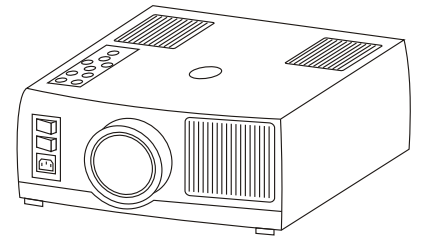

2

Alle Preisangaben in € pro Tag, incl. Mehrwertsteuer.

 (030) 6576 2648

Audio

Lautsprecher-Verstärkerbox 60 W für Ton von PC oder Video	45,00
Lautsprecher-Verstärkerbox 60 W mit Drahtlosmikrofon	70,00
Zusatzlautsprecher	20,00
Beschallungsanlage 200Watt Verstärker, Lautsprecher, Mischpult 2 Kabel-, 1 Drahtlosmikrofon CD-Deck bis ca 100 Personen inkl. Auf- und Abbau	190,00
Beschallungsanlage 600Watt wie 200 W jedoch bis 500 Personen	240,00
Verstärker 500 Watt	35,00
Verstärker 1000 Watt	45,00
Lautsprecher 100 Watt	15,00
Lautsprecher 300 Watt	25,00
Mixer 2/2	15,00
Mixer 6/2	25,00
Mixer 12/2	35,00
Kassettendeck	25,00
CD-Player	25,00
Mp3/wav-Flash Recorder	25,00
DJ-Doppel-CD Player	40,00
Kabelmikrofon C 1000	1200
Schwanenhals-Mikrofon	20,00
Drahtlos-Mikrofon mit Empfänger Sennheiser	48,00

Licht

Lichtanlage 2 x 4 Stück 300 W-Scheinwerfer Stative, Dimmer, DMX-Steuergerät	70,00
LED-Scheinwerfer Farbe einstellbar	15,00

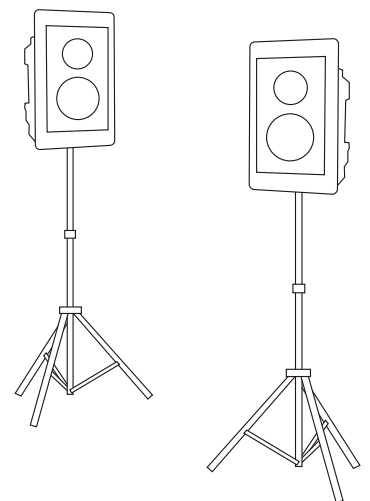
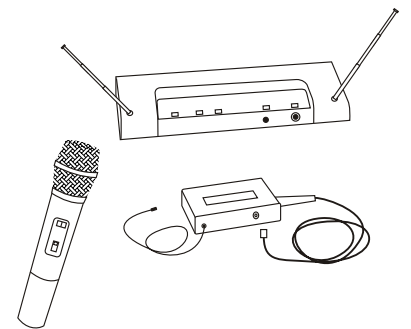
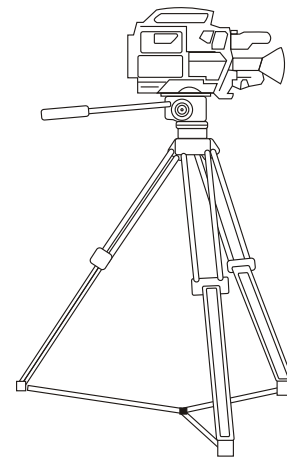

Seminar

Moderatorenkoffer	20,00
Moderationsmaterial (Verkauf)	
Pinwandpapier 100 Blatt	70,00
Flipchartblock 25 Blatt	4,20
Pinnadeln 200 Stck	8,00
Moderationskarten 500 Stck	15,00
Euro-Pinwand	
Flipchart	20,00
Laserpointer	5,00
Rednerpult	40,00
Konferenztelefon	65,00
Büro	
Laserdrucker	30,00
Faxgerät	20,00
Kopierer	35,00

Konferenz

Konferenzpauschale	680,00
Beschallungsanlage-Verstärker, Mixer, Lautsprecher	
2 Kabelmikrofone	
2 drahtlose Mikrofone	
XGA Beamer 4.500 ANSI-Lumen	
Leinwand 2 x 3 m	
Mitschnitt der Veranstaltung	
Techniker 8 Stunden	
Anlieferung, Auf- und Abbau	
Pressekonferenz	
Pressekonferenzpauschale	180,00
Mischpult, Verstärker, Lautsprecher	
Kabel- und Drahtlosmikrofone	
digit. Mitschnitt	
Audiosignalanschlüsse für Journalisten	
Techniker 1 Stunde	
Anlieferung, Auf- und Abbau	

Service

An- und Abtransport innerhalb von Berlin	30,00
techn. Assistent/ Aufbau /Abbau pro Stunde	25,00
Techniker AV pro Stunde	40,00

Tages-Rabatte

2. Tag:	20 %
3. Tag:	25 %
4. Tag:	30 %
5. Tag:	35 %

Längere Zeiträume auf Anfrage. Mietrechnungen sind sofort ohne Abzug zahlbar.

Alle Preisangaben in € pro Tag, incl. Mehrwertsteuer.

avt Konferenztechnik

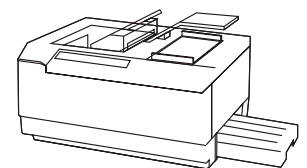
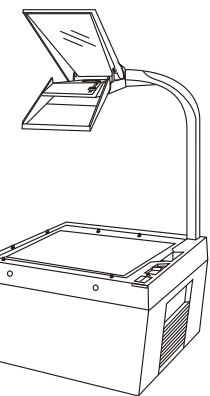
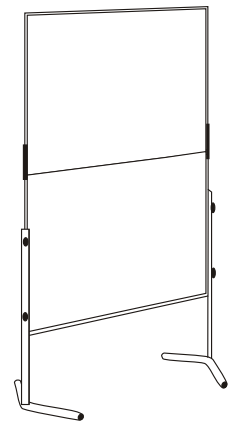

4

 (030) 6576 2648

Allgemeine Mietbedingungen der Audio Video Technik GmbH

1. Gültigkeit

Die Allgemeinen Mietbedingungen der Audio Video Technik GmbH gelten für alle Geschäftspartner, die ihre Leistungen in Anspruch nehmen. Die Allgemeinen Mietbedingungen gelten als anerkannt, wenn Waren oder Leistungen in Anspruch genommen werden. Änderungen gelten nur dann als verbindlich, wenn sie von der Audio Video Technik GmbH schriftlich bestätigt wurden.

2. Geräte und Technikerservice

Alle Geräte werden von der Audio Video Technik GmbH in einwandfreiem Zustand an den Mieter übergeben. Der Mieter wird gebeten, sich davon bei Auslieferung zu überzeugen. Reklamationen sind sofort schriftlich anzuzeigen. Spätere Reklamationen werden nicht anerkannt. Eine Weitervermietung von Mietsachen an Dritte bedarf der ausdrücklichen Genehmigung der Audio Video Technik GmbH. Werden von den Mietern zusätzlich zur Mietsache technische Kräfte in Anspruch genommen, unterliegen diese einem Dienstverschaffungsvertrag. Die Weisungsbefugnis gegenüber den technischen Kräften obliegt der Audio Video Technik GmbH.

3. Lieferung und Rückgabe

Die Mietzeit beginnt mit der Übergabe der Mietsache an den Kunden oder eine von ihm befugte Person. Sie endet mit der Übernahme der Mietsache durch die Audio Video Technik GmbH.

Der Mieter kann bis zu drei Tagen vor Beginn der Mietzeit vom Vertrag kostenfrei zurücktreten. Bei einem späteren Rücktritt vom Vertrag wird eine Gebühr in Höhe von 50% des vereinbarten Mietpreises als Ausfallentschädigung fällig.

4. Haftung des Mieters

Nach Übergabe der Mietsache durch die Audio Video Technik GmbH an den Mieter geht die Gefahr auf diesen über. Der Mieter ist zu sorgfältigem Umgang mit den Mietgegenständen verpflichtet. Schäden oder Veränderungen sind vor der Rückgabe an die Audio Video Technik GmbH anzuzeigen. Schäden werden auf Kosten des Mieters beseitigt. Im Falle eines Totalschadens oder des Verlustes hat der Mieter den Neuwert des vermieteten Gerätes zu ersetzen, unabhängig davon, ob er den Schadensfall zu vertreten hat. Der Mieter haftet auch für die Einhaltung der gesetzlichen Bestimmungen und anderer Vorschriften, die beim Gebrauch der Mietsache gelten.

5. Haftung des Vermieters

Die Audio Video Technik GmbH übernimmt keine Haftung für Ausfälle oder Störungen an den Geräten sowie für Folgeschäden gleich welcher Art. Bei technischen Defekten während der Mietzeit hat der Mieter in einer angemessenen Frist Anspruch auf Ersatzlieferung oder Reparatur. Ein Recht auf Ersatzlieferung oder Reparatur besteht nicht, wenn der Ausfall der Mietsache nicht von der Audio Video Technik GmbH zu vertreten ist.

6. Mietpreis

Der Mietpreis wird für die Zeit von der Übergabe der Mietsache an den Mieter bis zur Rücknahme durch die Audio Video Technik GmbH erhoben. Die Höhe des Mietpreises richtet sich nach der Mietpreisliste. Bei Mietzeitüberschreitungen wird der Mietpreis bis zur endgültigen Rückgabe der Mietsache berechnet. Davon werden weitere Schadensersatzansprüche nicht berührt.

7. Zahlungsbedingungen

Alle Zahlungen sind an die Audio Video Technik GmbH zu richten. Zahlungen für Mietsachen sind ohne Abzug innerhalb von 8 Kalendertagen vorzunehmen. Eine Zahlung gilt als erfolgt, wenn die Audio Video Technik GmbH über den Rechnungsbetrag verfügen kann. Bei Zahlungsverzug ist die Audio Video Technik GmbH berechtigt, Zinsen in Höhe von 8% über dem Basiszinssatz zu erheben.

8. Außerordentliche Kündigung

Die Audio Video Technik GmbH ist berechtigt, bei Bekanntwerden von Verstößen gegen die Allgemeinen Mietbedingungen oder ungenügender Kreditwürdigkeit des Mieters ohne Einhaltung einer Kündigungsfrist von allen Verträgen oder Vereinbarungen zurückzutreten oder eine Vorauszahlung zu verlangen. Schadensersatzansprüche des Mieters werden in derartigen Fällen nicht anerkannt.

9. Rechte Dritter

Der Mieter ist verpflichtet, den Mietgegenstand von allen eventuell von Dritten in Bezug auf den Mietgegenstand geltend gemachten Rechten freizuhalten. Werden derartige Rechte geltend gemacht, hat der Mieter die Audio Video Technik GmbH unverzüglich davon in Kenntnis zu setzen und dieser Mitteilung sämtliche notwendigen Unterlagen beizufügen. Der Mieter trägt alle aus derartigen Vorfällen entstehenden Kosten.

10. Schlussbestimmungen

Sollten Abweichungen in den Mietbedingungen durch Unwirksamkeit einer Bestimmung entstehen, werden alle übrigen Bestimmungen oder Vereinbarungen nicht berührt. Erfüllungsort ist der Standort des Vermieters. Für alle Vereinbarungen zwischen dem Mieter und der Audio Video Technik GmbH gilt das Recht der Bundesrepublik Deutschland. Der Gerichtsstand ist Berlin.